

▶ BSK999330M

BG Ръководство за употреба
Фурна на пара

USER MANUAL



AEG

ЗА ПЕРФЕКТНИ РЕЗУЛТАТИ

Благодарим, че избрахте този продукт на AEG. Ние го създадохме, за да ви предоставим безупречна експлоатация в продължение на много години, с иновативни технологии, които ни помагат да направим живота по-лесен – функции, които не можете да откриете при обикновените уреди. Отделете няколко минути за прочит, за да се възползвате от уреда по най-добрия начин.

Посетете нашия уебсайт, за да:



Вижте полезни съвети за употреба, брошури, отстраняване на неизправности, информация за сервиз и ремонт:

www.aeg.com/support



Регистрирайте продукта си за по-добро обслужване:

www.registeraeg.com



Купете аксесоари, консумативи и оригинални резервни части за вашия уред:

www.aeg.com/shop

ГРИЖИ И ОБСЛУЖВАНЕ НА КЛИЕНТИТЕ

Винаги използвайте оригинални резервни части.

Когато се свързвате с нашия оторизиран отдел „Обслужване“, трябва да имате под ръка следната информация: Модел, PNC (номер на продукт), Сериен номер.

Информацията може да се намери на табелата с номинални стойности.

 Предупреждение/Внимание–Важна информация за безопасност

 Обща информация и съвети

 Информация за опазване на околната среда

Запазваме си правото на изменения.

СЪДЪРЖАНИЕ

1. ИНФОРМАЦИЯ ЗА БЕЗОПАСНОСТ.....	5
1.1 Безопасност за деца и хора в уязвимо положение.....	5
1.2 Основна безопасност.....	5
2. ИНСТРУКЦИИ ЗА БЕЗОПАСНОСТ.....	7
2.1 Монтаж.....	7
2.2 Електрическо свързване.....	8
2.3 Употреба.....	8
2.4 Грижа и почистване.....	9
2.5 Готвене на пара.....	10
2.6 Вътрешно осветление.....	10
2.7 Обслужване.....	10
2.8 Изхвърляне.....	10
3. ОПИСАНИЕ НА УРЕДА.....	11
3.1 Общ преглед.....	11
3.2 Аксесоари.....	11
4. ВКЛЮЧВАНЕ И ИЗКЛЮЧВАНЕ НА ФУРНАТА.....	13
4.1 Контролен панел.....	13
4.2 Дисплей.....	13
5. ПРЕДИ ПЪРВОНАЧАЛНА УПОТРЕБА.....	15
5.1 Първоначално почистване	15
5.2 Първо свързване.....	15
5.3 Безжична връзка.....	15
5.4 Начално предварително затопляне.....	16
5.5 Как да настроите: Твърдост на водата.....	16
6. ВСЕКИДНЕВНА УПОТРЕБА.....	18
6.1 Как да настроите: Функции на затопляне.....	18
6.2 Водосъдържател.....	19
6.3 Начин на използване: Водосъдържател.....	19
6.4 Как да настроите: Steamify – Функция на затопляне с пара.....	20
6.5 Как да настроите: Готвене Sous Vide.....	21
6.6 Как да настроите: Помощ при готвене.....	22
6.7 Функции за затопляне.....	23
6.8 Бележки относно почистването Печене с влажност.....	26
7. ФУНКЦИИ НА ЧАСОВНИКА.....	27
7.1 Описание на функциите на часовника.....	27
7.2 Как да настроите: Функции на часовника.....	27
8. КАК ДА СЕ ИЗПОЛЗВА ПРИНАДЛЕЖНОСТИ.....	30
8.1 Поставяне на принадлежности.....	30
8.2 Боравене с телескопичните водачи.....	30
8.3 Термосонда.....	31
9. ДОПЪЛНИТЕЛНИ ФУНКЦИИ.....	35
9.1 Как да запазите:Предпочитани.....	35
9.2 Автоматично изключване.....	35
9.3 Охлаждащ вентилатор.....	35

10. ПРЕПОРЪКИ И СЪВЕТИ.....	36
10.1 Препоръки за готвене.....	36
10.2 Печене с влажност.....	36
10.3 Печене с влажност – препоръчителни аксесоари.....	37
10.4 Таблици за готвене за изпитващи институции.....	37
11. ГРИЖИ И ПОЧИСТВАНЕ.....	41
11.1 Бележки относно почистването.....	41
11.2 Начин на отстраняване: Нносачи на скарата	41
11.3 Как да се използва: Почистване С Пара.....	42
11.4 Напомняне За Почистване.....	43
11.5 Как да почистим: Водосъдържател.....	43
11.6 Начин на използване: Отстр. на котл. камък.....	44
11.7 Напомняне за отстраняване на котлен камък.....	45
11.8 Как да се използва: Изплакване.....	45
11.9 Напомняне за изсушаването.....	46
11.10 Начин на използване: Сушене.....	46
11.11 Как премахнете и да инсталирате: Стъкла на вратичката.....	46
11.12 Как да подмените: Лампа.....	47
12. ОТСТРАНЯВАНЕ НА НЕИЗПРАВНОСТИ.....	49
12.1 Как да постъпите, ако.....	49
12.2 Начин на управление: Кодове за грешка.....	51
12.3 Данни за обслужване.....	52
13. ЕНЕРГИЙНА ЕФЕКТИВНОСТ.....	54
13.1 Продуктова информация и Продуктов информационен лист*.....	54
13.2 Енергоспестяване.....	54
14. СТРУКТУРА НА МЕНЮТО.....	56
14.1 Меню.....	56
14.2 Подменю за: Почистване.....	56
14.3 Подменю за: Опции.....	57
14.4 Подменю за: Мрежи.....	57
14.5 Подменю за: Настройка.....	57
14.6 Подменю за: Сервиз.....	58
15. ЛЕСНО Е!.....	59
16. ИЗБЕРЕТЕ ПРЯК ПЪТ!.....	62

1. ⚠ ИНФОРМАЦИЯ ЗА БЕЗОПАСНОСТ

Преди монтирането и употребата на уреда внимателно прочетете предоставените инструкции. Производителят не е отговорен за наранявания или повреди в резултат на неправилна инсталация или употреба. Винаги дръжте инструкциите на безопасно и лесно достъпно място за справка в бъдеще.

1.1 Безопасност за деца и хора в уязвимо положение

- Този уред може да бъде използван от деца над 8 годишна възраст, както и лица с намалени физически, сетивни и умствени възможности или лица без опит и познания, само ако те са под наблюдение или бъдат инструктирани относно безопасната употреба на уреда и възможните рискове.
- Деца между 3- и 8-годишна възраст и хора с тежки или комплексни увреждания трябва да се държат далеч от уреда, освен ако не са под постоянно наблюдение.
- Деца под 3-годишна възраст трябва да се държат далеч от уреда, освен ако не са под постоянно наблюдение.
- Не позволявайте на деца да играят с уреда и мобилни устройства с My AEG Kitchen.
- Дръжте всички опаковки далеч от деца и изхвърлете опаковките по местните правила.
- Пазете децата и домашните любимци далеч от уреда, когато работи или когато изстива. Достъпните части се нагряват по време на употреба.
- Ако уредът има устройство за детска безопасност, то трябва да се активира.
- Деца не трябва да извършват почистване или поддръжка на уреда без надзор.

1.2 Основна безопасност

- Само квалифицирано лице трябва да инсталира уреда и да сменя кабела.

- **ВНИМАНИЕ:** Уредът и неговите достъпни части се нагорещават по време на употреба. Трябва да се внимава и да се избягва докосване на нагревателите.
- Винаги използвайте ръкавици за фурна при изваждане или поставяне на приставки, или съдове за печене.
- Преди извършването на какъвто и да е ремонт, изключете уреда от електрозахранването.
- **ВНИМАНИЕ:** Проверете дали уредът е изключен, преди да смените лампичката, за да избегнете възможността от токов удар.
- Не използвайте уреда, преди да го инсталирате във вградената конструкция.
- Не почиствайте уреда с парочистачка.
- Не използвайте агресивни, абразивни, почистващи препарати или остри, метални прибори при почистване на стъклото на вратата, тъй като те могат да надраскат повърхността и да доведат до напукване на стъклото.
- Ако захранващият кабел е повреден, той трябва да се смени от производителя, негов оторизиран сервизен център или квалифицирано лице, за да се избегне опасност.
- За да премахнете мет. държачи във фурната, първо издърпайте предната част на държача и след това задната, за да се разкачи от стените. Поставете мет. държачи в обратна последователност.
- Използвайте само сензора за храна (термосонда), препоръчан за този уред.

2. ИНСТРУКЦИИ ЗА БЕЗОПАСНОСТ

2.1 Монтаж

ВНИМАНИЕ!

Само квалифициран човек може да извърши монтажа на уреда.

- Махнете всички опаковки.
- Не монтирайте и не използвайте повреден уред.
- Следвайте инструкциите за инсталиране, приложени към уреда.
- Винаги внимавайте, когато местите уреда, тъй като е тежък. Винаги използвайте предпазни ръкавици и затворени обувки.
- Не дърпайте уреда за дръжката.
- Монтирайте уреда на безопасно и подходящо място, което отговаря на монтажните изисквания.
- Трябва да спазвате минималното разстояние до други уреди и устройства.
- Преди да монтирате уреда, проверете дали вратичката на фурната се отваря безпроблемно.
- Уредът е снабден с електрическа охладителна система. Трябва да е свързана към електрическото захранване.
- Вграденият уред трябва да отговаря на изискванията за устойчивост на DIN 68930.

Минимална височина на отвора за вграждане (Минимална височина на отвора за вграждане под работния плот)	600 (600) mm
Ширина на отвора за вграждане	550 mm
Дълбочина на отвора за вграждане	605 (580) mm
Височина в предната част на уреда	594 mm
Височина в задната част на уреда	576 mm
Ширина в предната част на уреда	549 mm
Ширина в задната част на уреда	548 mm
Дълбочина на уреда	567 mm
Дълбочина на вграждане на уреда	546 mm
Дълбочина при отворена врата	1017 mm
Минимален размер на отвора за вентилация. Отвор разположен в долната задна страна	550 x 20 mm

ИНСТРУКЦИИ ЗА БЕЗОПАСНОСТ

Дължина на основния захранващ кабел. Кабелът е разположен в десния ъгъл на задната страна	1500 mm
Монтажни винтове	4 x 12 mm

2.2 Електрическо свързване



ВНИМАНИЕ!

Риск от пожар или токов удар.

- Всички ел. връзки трябва да се направят от квалифициран електротехник.
- Уредът трябва да е заземен.
- Уверете се, че параметрите на табелката с технически данни са съвместими с електрическите данни на захранващата мрежа.
- Винаги използвайте правилно монтиран контакт със защита от токов удар.
- Не използвайте разклонители или адаптери с много входове.
- Внимавайте да не повредите захранващия щепсел и захранващия кабел. Ако захранващият кабел трябва да бъде подменен, това трябва да бъде извършено от нашия оторизиран сервизен център.
- Не допускайте захранващите кабели да се доближават до вратичката на уреда или пространството под него, особено когато е включен или когато вратичката е гореща.
- Защитата от токов удар на горещите и изолирани части трябва да бъде затегната по такъв начин, че да не може да се отстрани без инструменти.
- Свържете кабела за захранването към контакта единствено в края на инсталацията. Уверете се, че щепселът за захранване е достъпен след инсталирането.
- Ако контактът е разхлабен, не свързвайте захранващия щепсел.
- Не издърпвайте захранващия кабел, за да изключите уреда. Винаги издърпвайте щепсела на захранването.
- Използвайте само правилни устройства за изолация: предпазни прекъсвачи на мрежата, предпазители (предпазителите от винтов тип трябва да се извадят от фасунгата), изключватели и контактори за утечка на заземяването.
- Електрическата инсталация трябва да има изолиращо устройство, което Ви позволява да изключите уреда от ел. мрежата при всички полюси. Изолиращото устройство трябва да е с ширина на отваряне на контакта минимум 3 мм.
- Този уред се доставя с щепсел и захранващ кабел.

2.3 Употреба



ВНИМАНИЕ!

Риск от нараняване, изгаряния, токов удар или експлозия.

- Този уред е предназначен само за домашна употреба.
- Не променяйте предназначението на уреда.
- Уверете се, че вентилационните отвори не са блокирани.
- Не оставяйте уреда без надзор, докато работи.
- Деактивирайте уреда след всяка употреба.

- Бъдете внимателни, когато отваряте вратичката на уреда, докато уредът работи. Възможно е да излезе топъл въздух.
- Не използвайте уреда с мокри ръце или ако е в контакт с вода.
- Не оказвайте натиск върху отворената вратичка.
- Не използвайте уреда като работна повърхност или за съхранение.
- Отваряйте вратичката на уреда внимателно. Употребата на съставки с алкохол може да причини смесване на алкохола с въздух.
- Не позволявайте влизането на искри или открит огън в контакт с уреда, когато вратичката е отворена.
- Не поставяйте запалителни материали или предмети, които са напоени със запалителни материали, в уреда, в близост до него или върху него.
- Не споделяйте своята Wi-Fi парола.

ВНИМАНИЕ!

Опасност от повреда в уреда.

- За да избегнете повреда или обезцветяване на емайла:
 - не поставяйте съдове за печене или други обекти в уреда директно на дъното.
 - не поставяйте алуминиево фолио директно на дъното на кухината на уреда.
 - не поставяйте вода директно в горещия уред.
 - не дръжте влажни тенджери и храна в уреда, след като приключите с готвенето.
 - бъдете внимателни, когато отстранявате или инсталирате аксесоари.
- Обезцветяването на емайла или неръждаемата стомана не оказва влияние върху работата на уреда.
- Използвайте дълбока тава за печене за сиропирани торти. Плодовите сокове причиняват петна, които може да бъдат трайни.
- Този уред е предназначен само за готвене. Той не трябва да бъде използван за никакви други цели, например отопление на помещения.
- Винаги гответе със затворена вратичка на фурната.
- Ако уредът е инсталиран зад преграда за мебели (напр. врата), уверете се, че вратата никога не е затворена, докато работи уредът. Възможно е зад затворена преграда да се образуват топлина и влага, което в следствие да предизвика повреда на уреда, корпуса или пода. Не затваряйте преградата, докато уредът не е изстинал напълно след употреба.

2.4 Грижа и почистване

ВНИМАНИЕ!

Опасност от нараняване, пожар или повреда на уреда.

- Преди поддръжка изключете уреда и извадете щепсела на захранването от контакта на ел. мрежата.
- Уверете се, че уредът е студен. Има опасност стъклените панели да се счупят.
- Сменяйте незабавно стъклените панели на вратичката, когато са повредени. Свържете се с оторизиран сервизен център.
- Почиствайте редовно уреда, за да предотвратите разваляне на повърхностния материал.
- Почистете уреда с мокра и мека кърпа. Използвайте само неутрални препарати. Не използвайте абразивни продукти, грапави, почистващи кърпи, разтворители или метални предмети.

ИНСТРУКЦИИ ЗА БЕЗОПАСНОСТ

- Ако използвате спрей за фурна, следвайте инструкциите за безопасност върху опаковката му.

2.5 Готвене на пара

ВНИМАНИЕ!

Опасност от изгаряне и повреда в уреда.

- Изпусканата пара може да предизвика изгаряния:
 - Бъдете внимателни, когато отваряте вратичката на уреда, докато функцията е активирана. Може да излезе пара.
 - След готвене на пара, отваряйте внимателно вратичката на уреда.

2.6 Вътрешно осветление

ВНИМАНИЕ!

Опасност от токов удар.

- Крушката или халогенната лампа в този уред е предназначена само за употреба в домакински уреди. Не я използвайте за битово осветление.
- Преди да подмените крушката, изключете уреда от електрозахранването.
- Използвайте само лампи със същите спецификации.

2.7 Обслужване

- За поправка на уреда се свържете с оторизиран сервизен център.
- Използвайте само оригинални резервни части.

2.8 Изхвърляне

ВНИМАНИЕ!

Риск от нараняване или задушаване.

- Изключете уреда от електрозахранването.
- Извадете захранващия ел. кабел в близост до уреда и го изхвърлете.
- Премахнете дръжката на вратичката, за да предотвратите заклещването на деца, или домашни любимци в уреда.

3. ОПИСАНИЕ НА УРЕДА

3.1 Общ преглед

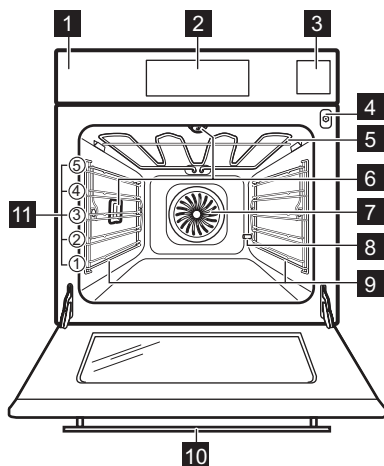

- 1 Контролен панел
- 2 Дисплей
- 3 Водосъдържател
- 4 Вход за включване на термосондата
- 5 Нагряващ елемент
- 6 Лампа
- 7 Вентилатор
- 8 Изход на тръбата за отвеждане на котлен камък
- 9 Опори за скара, могат да се демонтират
- 10 Камера в дръжката
- 11 Нива на скарата

3.2 Аксесоари

Решетъчна скара

За готварски съдове, форми за кекс, печива.

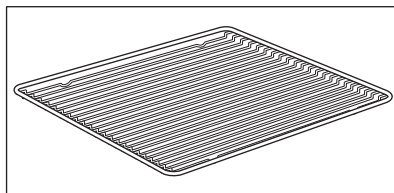

Тава за печене

За сладкиши и курабийки.

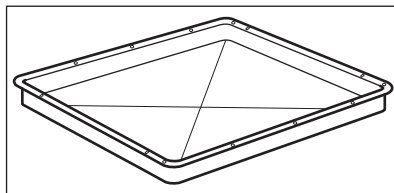

Дълбок съд за печене/грил

За печене на тестени и месни храни или като тава за печене за събиране на мазнина.

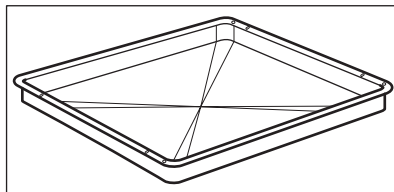

ОПИСАНИЕ НА УРЕДА

Термосонда

За измерване на температурата вътре в храната.

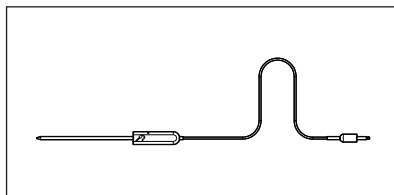

Телескопични водачи

За лесно поставяне и изваждане на тавите и скарите.

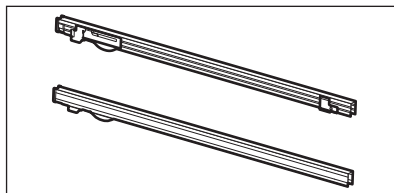

Предпазител на камерата

Предотвратява отразяването на светлината в снимките.

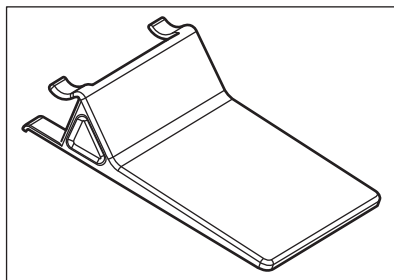

4. ВКЛЮЧВАНЕ И ИЗКЛЮЧВАНЕ НА ФУРНАТА

4.1 Контролен панел

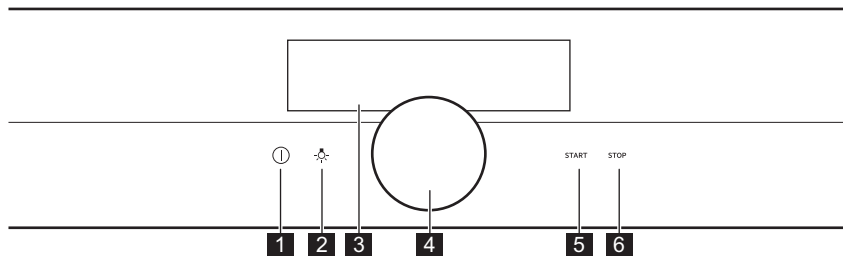

1	Включено / Изключено	Натиснете и задръжете за включване и изключване на фурната.
2	Превключвател за лампичката	За включване и изключване на лампата.
3	Дисплей	Показва текущите настройки на фурната.
4	Въртящо копче	За работа с фурната.
5	START	За включване на избраната функция.
6	STOP	За изключване на избраната функция.

 Задръжане	 Натиснете	 Задръжете и завъртете
Включете основния екран.	Потвърдете настройка или влезте в избраното подменю.	Регулирайте настройките и навигирайте из менюто.

4.2 Дисплей

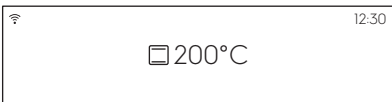
	След включване дисплеят показва основния екран с функцията на затопляне и температурата по подразбиране.
---	--

ВКЛЮЧВАНЕ И ИЗКЛЮЧВАНЕ НА ФУРНАТА

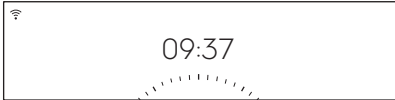
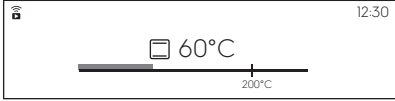
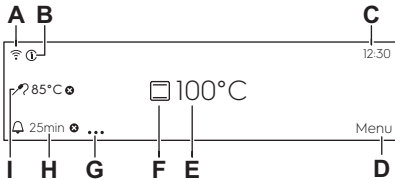



	<p>Ако не използвате фурната над 2 минути, дисплеят преминава на режим за изчакване.</p>
	<p>Докато готвите, дисплеят показва настроените функции и други опции, които може да се използват.</p>
	<p>Дисплеят с максимален брой настроени функции.</p> <ul style="list-style-type: none"> A. Wi-Fi (само избрани модели) B. Информация C. Часово време D. Меню E. температура F. функции на затопляне G. Опции на таймера H. Таймер I. Термосонда (само избрани модели)

Индикатори на дисплея

Звукова аларма индикатори за функции – когато настроеното време за готвене премине, чува се сигнал.

 <p>Функцията е включена.</p>	 <p>Функцията е включена. Готвенето спира автоматично.</p>	 <p>Звуковата аларма е изключена.</p>
---	--	---

Индикатори на таймера

 <p>Таймерът започва в по-късен час.</p>	 <p>Таймерът започва след затваряне на вратата на фурната.</p>	 <p>За отмяна на настройката.</p>	 <p>Таймерът започва, когато фурната достигне зададената температура.</p>	 <p>Таймерът започва, когато започне готвенето.</p>
---	---	--	--	--

Wi-Fi индикатор – фурната може да се свърже с Wi-Fi.



 <p>Wi-Fi връзката е включена.</p>

5. ПРЕДИ ПЪРВОНАЧАЛНА УПОТРЕБА

ВНИМАНИЕ!

Вж. глава "Безопасност".

5.1 Първоначално почистване

		
Стъпка 1	Стъпка 2	Стъпка 3
Извадете от фурната всички принадлежности и подвижните опори на скарата.	Почистете фурната и аксесоарите с мека кърпа, топла вода и лек препарат за почистване.	Поставете аксесоарите и демонтируемите опори за скарата във фурната.

5.2 Първо свързване

Дисплеят показва начално съобщение след първото свързване.

Необходимо е да зададете: Език, Яркост на дисплея, Сила на звук. сигнал, Твърдост на водата, Часово време, Безжична връзка .

5.3 Безжична връзка

За да се свържете с фурната, която ви е нужна:

- Безжична връзка с интернет.

Стъпка 1	Включете фурната.
Стъпка 2	Изберете: Меню / Настройки / Мрежи.
Стъпка 3	Изберете: Wi-Fi. Натиснете копчето за включване.
Стъпка 4	Изберете безжична връзка с интернет. Безжичният модул на фурната стартира в рамките на 90 сек.

Следвайте инструкциите в листовката „Мобилно приложение“ за следващите стъпки.

Изберете пряк път!





ПРЕДИ ПЪРВОНАЧАЛНА УПОТРЕБА

Честота	2412 – 2484 MHz
Протокол	IEEE 802.11b DSSS/802.11g/n OFDM
Максимална мощност	EIRP < 20 dBm (100 mW)

5.4 Начално предварително затопляне



Затоплете предварително празната фурна преди първата употреба.





Стъпка 1	Извадете от фурната всички принадлежности и подвижните опори на скарата.
Стъпка 2	Задайте максималната температура за функцията:  Оставете фурната да работи за 1 час.
Стъпка 3	Задайте максималната температура за функцията:  Оставете фурната да работи за 15 мин.

 От фурната може да излиза миризма и дим по време на предварителното затопляне. Уверете се, че стаята е проветрена.

5.5 Как да настроите: Твърдост на водата

Когато включите фурната в електрическата мрежа, трябва да настроите нивото на твърдост на водата.

Използвайте тестовата хартия, която се доставя с комплекта за готвене с пара.





			
Стъпка 1	Стъпка 2	Стъпка 3	Стъпка 4
Поставете тестовата хартия във вода за около 1 сек. Не поставяйте тестовата хартия под течаща вода.	Изтръскайте хартията от водата.	След 1 мин. проверете твърдостта на водата с таблицата по-долу.	Настройте нивото на твърдост на водата: Меню / Настройки / Настройка / Твърдост на водата.

 Цветовете на хартията ще продължат да се променят. Не проверявайте твърдостта на водата, след по-късно от 1 мин. след теста.

ПРЕДИ ПЪРВОНАЧАЛНА УПОТРЕБА

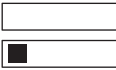
Може да промените нивото на твърдост на водата в менюто: Настройки / Настройка /Твърдост на водата.

Таблицата показва диапазона на твърдост на водата (dH) със съответното ниво на отлагане на калций и качеството на водата. Когато нивото на твърдост на водата е 4, напълнете водосъдържателя с бутилирана вода.

Твърдост на водата		Тестова хартия	Отлагане на калций (mmol/l)	Отлагане на калций (mg/l)	Класификация на водата
Ниво	dH				
1	0 - 7		0 - 1.3	0 - 50	рохко сварени
2	8 - 14		1.4 - 2.5	51 - 100	умерено твърда
3	15 - 21		2.6 - 3.8	101 - 150	твърдо сварени
4	22 - 28		3.9 - 5	151 - 200	много твърда

6. ВСЕКИДНЕВНА УПОТРЕБА

ВНИМАНИЕ!

Вж. глава "Безопасност".

6.1 Как да настроите: Функции на затопляне

Стъпка 1	Включете фурната.
Стъпка 2	Задръжте копчето. Дисплеят показва функциите на затопляне по подразбиране.
Стъпка 3	Изберете символа на функцията за затопляне и натиснете копчето, за да влезете в подменюто.
Стъпка 4	Изберете функцията за затопляне и натиснете копчето.
Стъпка 5	Изберете: °C. Натиснете копчето. Дисплеят показва настройките на температурата.
Стъпка 6	Завъртете и натиснете копчето, за да зададете температурата .
Стъпка 7	Натиснете: START . Термосонда - можете да включите сензора в гнездото преди или след готвене.
STOP - натиснете, за да изключите функцията за затопляне.	
Стъпка 8	Изключете фурната.

Изберете пряк път!



6.2 Водосъдържател

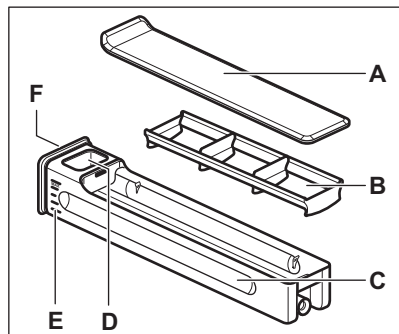

- A. Капак
- B. Предпазител
- C. Чекмедже
- D. Отвор за пълнене на вода
- E. Накип
- F. Преден капак

6.3 Начин на използване: Водосъдържател

<p>Стъпка 1</p>	<p>Натиснете предния бутон на водосъдържателя.</p>	
<p>Стъпка 2</p>	<p>Напълнете водосъдържателя до максималното ниво. Това може да стане по два начина:</p>	
	<p>A: оставете водосъдържателя във фурната и излейте водата от съда,</p>	<p>B: извадете водосъдържателя от фурната и го напълнете с вода от мивката.</p>
<p>Стъпка 3</p>	<p>Дръжте водосъдържателя в хоризонтална позиция, за да избегнете разливане на вода.</p>	
<p>Стъпка 4</p>	<p>Когато напълните водосъдържателя, го поставете обратно в същото положение. Натиснете предния бутон, докато водосъдържателят е във фурната.</p>	
<p>Стъпка 5</p>	<p>След всяка употреба е необходимо да изпразвате водосъдържателя.</p>	



ПРЕДУПРЕЖДЕНИЕ!

Дръжте водосъдържателя на разстояние от нагорещени повърхности.

6.4 Как да настроите: Steamify – Функция на затопляне с пара

Стъпка 1	Включете фурната.	
Стъпка 2	Изберете:  . Натиснете копчето, за да настроите функцията за затопляне на пара.	
Стъпка 3	Изберете: °C. Натиснете копчето, за да настроите температурата. Дисплеят показва настройките на температурата.	
Стъпка 4	Настройте температурата и натиснете копчето, за да потвърдите. Видът функция на затопляне с пара зависи от зададената температура.	
Пара за запарване 50 – 100 °C		За приготвяне на пара на зеленчуци, зърнени, бобови растения, морски дарове, терини и десерти.
Пара за задушаване 105 – 130 °C		За приготвяне на варено или задушено месо или риба, хляб и домашни птици, както и чийзкейк и касерола.
Пара за нежно запичане 135 – 150 °C		За месо, касероли, пълнени зеленчуци, риба и огретен. Благодарение на комбинацията от пара и топлина, месото придобива сочна и мека консистенция с хрупкава коричка. Ако настроите таймера, грил функцията се включва автоматично в последните минути на процеса на готвене, за да получи ястието нежна хрупкава коричка.
Пара за печене 155 – 230 °C		За печени ястия, месо, риба, домашни птици, бутер тесто с пълнеж, тартове, мъфини, огретени, зеленчуци и печива. Ако зададете таймера и поставите храната на първо ниво, функцията с нагряване се включва автоматично в последните минути на процеса на готвене, за да получи ястието хрупкава долна част.
Стъпка 5	Натиснете капака на водосъдържателя, за да отворите го отворите и премахнете.	

<p>Стъпка 6</p>	<p>Напълнете водосъдържателя със студена вода до максималното ниво (около 950 ml). Водата е достатъчна за приблизително 50 минути. Използвайте скалата на водосъдържателя.</p> <div style="border: 1px solid black; padding: 5px; margin-top: 10px;"> <p>⚠ ВНИМАНИЕ! Използвайте само студена вода от мивката. Не използвайте филтрирана (деминерализирана) или дестилирана вода. Не използвайте течности. Не изливайте запалими или алкохолни течности във водосъдържателя.</p> </div>
<p>Стъпка 7</p>	<p>Ако е необходимо, избършете външната част на водосъдържателя с мека кърпа. Натиснете водосъдържателя в първоначално положение.</p>
<p>Стъпка 8</p>	<p>Натиснете: START. Парата се появява след около 2 мин. Когато фурната достигне настроената температура, се чува сигнал.</p>
<p>Стъпка 9</p>	<p>Когато във водосъдържателя няма вода, се чува сигнал. Напълнете водосъдържателя. В края на готвенето, охлаждащият вентилатор работи с по-бърза скорост, за да премахне парата. Сигналят прозвучава отново в края на периода за готвене.</p>
<p>Стъпка 10</p>	<p>Изключете фурната.</p>
<p>Стъпка 11</p>	<p>Изпразнете водосъдържателя, след като приключите с готвенето.</p>
<p>Стъпка 12</p>	<p>Във вътрешността на фурната може да се кондензира известно количество вода. След готвене внимателно отворете вратата. Когато фурната изстине, подсушете вътрешността ѝ с мека кърпа.</p>

Изберете пряк път!



6.5 Как да настроите: Готвене Sous Vide

<p>Стъпка 1</p>	<p>Включете фурната.</p>
<p>Стъпка 2</p>	<p>Изберете символа на функцията за затопляне и натиснете копчето, за да влезете в подменюто.</p>

Стъпка 3	Изберете:  . Натиснете копчето.
Стъпка 4	Изберете: Таймер. Натиснете копчето.
Стъпка 5	Завъртете и натиснете копчето, за да настроите времето.
Стъпка 6	Изберете: °C. Натиснете копчето.
Стъпка 7	Завъртете и натиснете копчето, за да зададете температурата.
Стъпка 8	Натиснете: START .
Стъпка 9	По вакуумните торбички и във вътрешността на фурната може да се натрупа вода. След готвене внимателно отворете вратичката на фурната. Използвайте табла и кърпа, за да извадите вакуумните торбички. Когато се уверите, че фурната е студена, отстранете водата от дъното на вътрешността с помощта на гъба. Подсушете вътрешността на фурната с мека кърпа.

Изберете пряк път!



6.6 Как да настроите: Помощ при готвене

Всяко ястие в това подменю има препоръчителна функция и температура. Можете да промените времето и температурата.

За някои ястия може да готвите и със следното:

- Автоматично тегло
- Термосонда

Степента на сготвяне на ястието:

- Полуизпечено или По-малко
- Средно изпечено
- Добре изпечено или Още

Стъпка 1	Изберете: Меню. Натиснете копчето.
Стъпка 2	Изберете: Помощ при готвене. Натиснете копчето.





Стъпка 3	Изберете ястие или вид храна и натиснете копчето, за да потвърдите.
Стъпка 4	Натиснете: START .

Изберете пряк път!





6.7 Функции за затопляне





Стандартни функции на затопляне





Функция на затопляне	Приложение
 Грил	За запичане на тънки храни или препичане на хляб
 Турбо грил	За печене на големи парчета месо или птици с костите на едно ниво. За огретени и за кафява коричка.
 Горещ въздух/ вентилир.	За печене на три нива едновременно и за сушене на храна. Задайте температурата с 20 – 40°C по-ниска, отколкото за Традиционно печене.
 Дълбоко замразени храни	За да станат хрупкави полуготовите храни (напр. картопки, картофи уеджис или пролетни рулца).
 Традиционно печене	За печене на тестени и месни храни на едно ниво.

ВСЕКИДНЕВНА УПОТРЕБА



Функция на затопляне	Приложение
 Функция пица	За печене на пица. За хрупков и запечен блат.
 Долен нагревател	За печене на кексове с хрупкава основа и за консервиране на храна.
 Steamify	Използвайте пара за готвене на пара, варене, нежна хрупкава коричка и печене.





Специални функции на затопляне

Функция на затопляне	Приложение
 Консервиране	За консервиране на зеленчуци (напр. туршия).
 Сушене	За сушене на резенчета плодове, зеленчуци и гъби.
 Функция „Йогурт“	За приготвяне на кисело мляко. Лампата при тази функция е изключена.
 Затопляне на чиния	За подгряване на чинии преди сервиране.
 Размразяване	За размразяване на храна (плодове и зеленчуци). Времето за размразяване зависи от количеството и големината на храната.

Функция на затопляне	Приложение
 Огретен	За ястия като лазаня или запечени картофи. За огретени и за кафява коричка.
 Бавно готвене	За приготвяне на крешки, сочни печени меса.
 Поддържане на топлина	За поддържане на храната топла.
 Печене с влажност	Функцията е разработена за пестене на енергия по време на готвене. Когато използвате тази функция, температурата във вътрешността може да се различава от зададената температура. Използва се остатъчната топлина. Степента на затопляне може да бъде намалена. За повече информация вижте глава „Всекидневна употреба“, „Задаване на функция за пара“. Печене с влажност.

Функции на затопляне на пара

Функция на затопляне	Приложение
 Готвене Sous Vide	Името на функцията се отнася за метод на готвене във вакуумирани торбички на ниски температури. Вижте раздела Готвене SousVide (с вакуум) и глава „Съвети и идеи“ с таблиците за готвене, за да намерите повече информация.
 Възстановяване с пара	Претопляне на храна с пара предотвратява изсушаването ѝ. Топлината се разпределя по нежен и равномерен начин, който позволява да се възстановят вкуса и аромата на храната като на току-що приготвена. Тази функция може да се използва за претопляне на храна директно в чиния. Може да претопляте повече от една порция по едно и също време, използвайки различните нива.
 Печене на хляб	Използвайте тази функция, за да пригответе хляб или рула с добър, професионален резултат относно хрупкавост, цвят и загар на коричката.

Функция на затопляне	Приложение
 Втасване на тесто	За ускоряване на набухването на тесто с мая. Предотвратява изсъхването на повърхността на тестото и го запазва еластично.
 Само пара	За зеленчуци, гарнитурни или риба на пара.
 Висока влажност	Функцията е подходяща за готвене на деликатни ястия, като яйчен крем, флан, терин и риба.
 Средна влажност	Функцията е подходяща за готвене на варено и запържено месо, както и за хляб и сладко тесто с мая. Поради комбинацията от пара и топлина, месото придобива сочна и мека консистенция, а печивата от сладко тесто, хрупкава и лъскава коричка.
 Ниска влажност	Тази функция е подходяща за месо, птици, ястия на фурна и касероли. Благодарение на комбинацията от пара и топлина, месото придобива мека и сочна консистенция с хрупкава коричка.

6.8 Бележки относно почистването Печене с влажност





Тази функция беше използвана за спазване на изискванията за клас на енергийна ефективност и екодизайн според ЕС 65/2014 и ЕС 66/2014. Тестове съгласно EN 60350-1. Вратата на фурната трябва да се затвори по време на готвене, така че функцията не се прекъсва и да се гарантира, че фурната работи с възможно най-висока енергийна ефективност.

Когато използвате тази функция, лампата автоматично се изключва след 30 секунди. За инструкциите за готвене вижте глава „Препоръки и съвети“, Печене с влажност. За общи препоръки за енергоспестяване вижте „Енергийна ефективност“, глава „Икономия на енергия“.

7. ФУНКЦИИ НА ЧАСОВНИКА

7.1 Описание на функциите на часовника

Функция на часовника	Приложение
Време за готвене	За да зададете времетраене на готвенето. Максимумът е 23 h и 59 min.
Критерии за начало	За настройване при стартиране на отброяването на таймера.
Край на действието	За настройване на какво да се случи при края на отброяването.
Забавен старт	За отлагане на старта и/или края на готвенето.
Удължаване на времето	За увеличаване на времето за готвене.
Напомняне	За настройка на предстартовото броене. Максимумът е 23 х и 59 min. Тази функция не влияе върху работата на фурната.

Критерии за начало	Забележка
-	Таймерът започва, когато Вие го включите.
	Таймерът започва след затваряне на вратата.
	Таймерът започва, когато започне готвенето.
	Таймерът започва, когато фурната достигне зададената температура.
	Таймерът започва в определен час.

7.2 Как да настроите: Функции на часовника

Как да настроите часовника	
Стъпка 1	Изберете: Часово време. Натиснете копчето.
Стъпка 2	Завъртете копчето, за да настроите часовника. Натиснете копчето.

ФУНКЦИИ НА ЧАСОВНИКА

Как да настроите времето за готвене	
Стъпка 1	Изберете функция за затопляне и настройте температурата.
Стъпка 2	Изберете: Таймер.
Стъпка 3	Завъртете копчето, за да настроите времето. Натиснете копчето.
Стъпка 4	Изберете: Край на действието. Натиснете копчето. Таймерът започва да отброява веднага.

Изберете пряк път!



Как да изберете опция за начало/край на готвенето	
Стъпка 1	Изберете функция за затопляне и настройте температурата.
Стъпка 2	Изберете: ● ● ● . Натиснете копчето.
Стъпка 3	Изберете: Критерии за начало. Натиснете копчето.
Стъпка 4	Изберете: Край на действието. Натиснете копчето.

Как да отложите началото и края на готвенето	
Стъпка 1	Изберете: ● ● ● . Натиснете копчето.
Стъпка 2	Изберете: Критерии за начало / По-късно. Натиснете копчето.
Стъпка 3	Завъртете копчето, за да настроите часа за начало. Натиснете копчето.

Как да отложите началото и края на готвенето

Стъпка 4	Завъртете копчето, за да зададете времето за край на готвене. Натиснете копчето.
Стъпка 5	Изберете: Край на действието. Натиснете копчето.

Как да отложите началото, без да настройвате края на готвенето

Стъпка 1	Изберете: ● ● ● . Натиснете копчето.
Стъпка 2	Изберете: Критерии за начало / По-късно.
Стъпка 3	Завъртете копчето, за да настроите часа за начало. Натиснете копчето два пъти, за да потвърдите.

Как да удължите времето за готвене

Когато остава 10% от времето за готвене, а изглежда, че храната не е готова, можете да удължите времето за готвене. Можете и да промените функцията на фурната.

Стъпка 1	Изберете: Таймер.
Стъпка 2	Изберете предпочитаната икона за време, за да удължите времето за готвене, и натиснете копчето, за да потвърдите.
Стъпка 3	Освен това можете да изберете предпочитаната функция на затопляне и да натиснете копчето, за да я промените.

8. КАК ДА СЕ ИЗПОЛЗВА ПРИНАДЛЕЖНОСТИ

8.1 Поставяне на принадлежности

Малката вдлъбнатина отгоре увеличава безопасността. Вдлъбнатините са също така средства против преобръщане. Високият ръб около шкафа предотвратява изплъзването на готварски съдове.

Решетъчна скарата:

Вкарайте скарата между водачите на опорите ѝ.

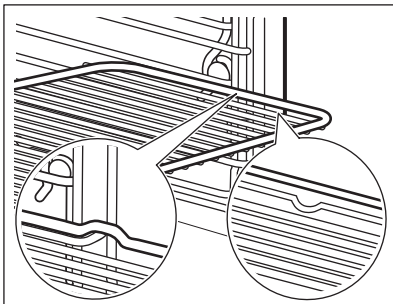

Тава за печене / Дълбок тиган:

Натиснете тавата между водачите на опората на скарата.

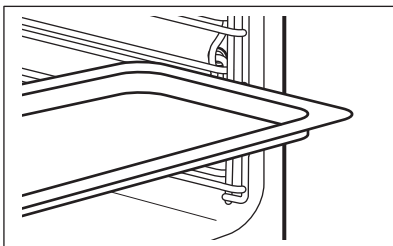

Решетъчна скарата, Тава за печене / Дълбок тиган:

Плъзнете тавата между водачите на опората на скарата и решетъчната скарата на водачите отгоре.

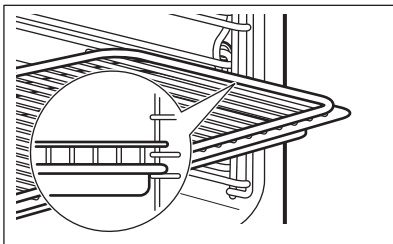

8.2 Боравене с телескопичните водачи

Не смазвайте телескопичните водачи.

Уверете се, че телескопичните водачи са напълно вкарани във фурната, преди да затворите вратата на фурната.

КАК ДА СЕ ИЗПОЛЗВА ПРИНАДЛЕЖНОСТИ

Решетъчна скара:

Поставете решетъчната скара върху телескопичните водачи.

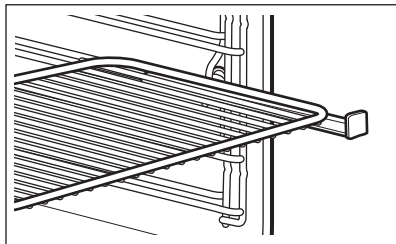

Дълбока тава:

Поставете дълбоката тава върху телескопичните водачи.

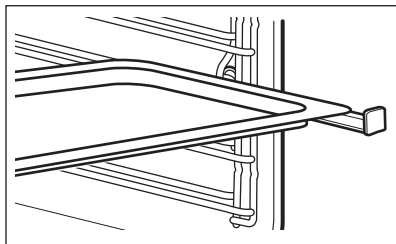

Скара и дълбока тава заедно:

Поставете скарата и дълбоката тава заедно върху телескопичните водачи.

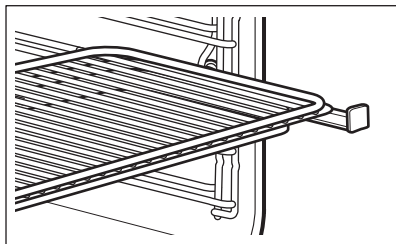

8.3 Термосонда

Сензорът за храна измерва температурата в храната. Може да използвате сензора за храна с всяка функция за затопляне.



ПРЕДУПРЕЖДЕНИЕ!

Използвайте само доставеният сензор за храна и оригиналните резервни части.

Задават се две температури:

°C

Температурата на фурната (минимум 120 °C),



Температурата в сърцевината.

КАК ДА СЕ ИЗПОЛЗВА ПРИНАДЛЕЖНОСТИ

За максимално добри резултати при готвене:

Подправките трябва да са със стабилна температура.	Сензора за храна не може да се използва за течни ястия.	Сензорът за температурата в сърцевината трябва да стои в месото и в гнездото си по време на готвене.	Използвайте препоръчителни настройки за температурата в сърцевината на храната. Вижте "Насоки за готвене".
--	---	--	--

Фурната изчислява приблизителното време на приключване на готвене. Зависи от количеството храна, зададената функция на фурната и температурата.

Как да се използва: Термосонда

Стъпка 1	Включете фурната.
Стъпка 2	Задайте функцията за затопляне и, ако е необходимо, температурата.
Стъпка 3	Въведете: Термосонда.
Месо, домашни птици и риба	Касерол

КАК ДА СЕ ИЗПОЛЗВА ПРИНАДЛЕЖНОСТИ

Поставете върха на сензора за храна в средата на месото или рибата, по възможност в най-плътната част. Уверете се, че поне 3/4 от сензора за храна е вътре в ястието.

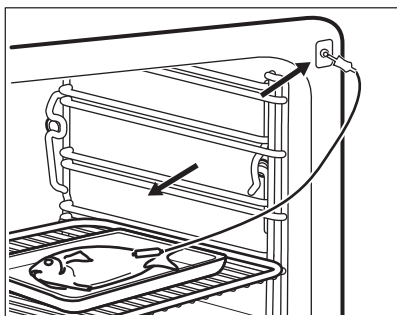
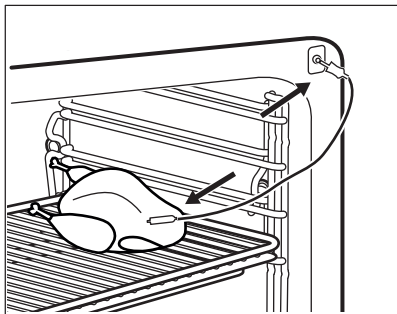

Поставете върха на сензора за храна точно в средата на касеролата. Сензора за храна трябва да е стабилен на място по време на печене. Използвайте твърда съставка, за да постигнете ефекта. Използвайте ръба на тавата за печене, за да подпрете силиконовата дръжка на сензора за храна. Върха на сензора за храна не трябва да докосва дъното на тавата за печене. Покрийте сензора за храна с останалите съставки.

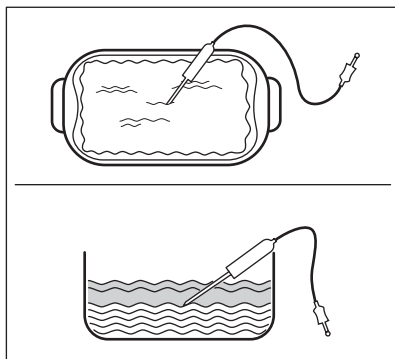

Стъпка 4

Включете сензора за храна в гнездото от предната страна на фурната. Дисплеят показва текущата температура на: Термосонда.

Стъпка 5

 - изберете и натиснете копчето, за да зададете температурата в сърцевината на сензора.

Стъпка 6

Натиснете копчето, за да зададете предпочитаната опция на сензора:

- Звукова аларма - когато храната достигне температурата в сърцевината, прозвучава сигнал.
- Звукова аларма и прекратяване на готвенето - когато храната достигне температурата в сърцевината, прозвучава сигнал и фурната спира.

Стъпка 7

Завъртете копчето, за да изберете опцията. Натиснете копчето, за да потвърдите.

КАК ДА СЕ ИЗПОЛЗВА ПРИНАДЛЕЖНОСТИ

Стъпка 8	Натиснете: START . Когато ястието достигне настроената температура, прозвучава сигнал. Имате избор между това да спрете или да продължите да готвите, за да се уверите, че храната е добре изпечена.
Стъпка 9	Извадете жака на сензора за храна от гнездото и извадете ястието от фурната. <div data-bbox="213 363 1028 464" style="border: 1px solid black; padding: 5px;"> ВНИМАНИЕ! Има риск от изгаряния, тъй като сензора за храна се нагорещява. Внимавайте, когато я изваждате от контакта и премахвате от храната.</div>

Изберете пряк път!

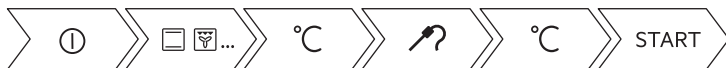

9. ДОПЪЛНИТЕЛНИ ФУНКЦИИ

9.1 Как да запазите:Предпочитани



Можете да запазите любимите си настройки, като функцията на затопляне, времето за готвене, температурата или функцията за почистване. Можете да запазите 3 любими настройки.

Те са на разположение в менюто: Предпочитани.

Стъпка 1	Включете фурната.
Стъпка 2	Изберете предпочитаната функция и натиснете копчето.
Стъпка 3	Изберете: Меню / Предпочитани.
Стъпка 4	Изберете: Запази сегашните. Завъртете копчето, за да изберете позицията на настройката.
Стъпка 5	Натиснете копчето, за да добавите настройката към списъка с: Предпочитани.

9.2 Автоматично изключване

От съображения за безопасност фурната се изключва автоматично след известно време, ако е включена функцията за затопляне, а настройките не са променени.

 (°C)	 (h)
30 - 115	12.5
120 - 195	8.5
200 - 230	5.5

Автоматичното изключване на работи със следните функции: Осветление, Термосонда, Край, Бавно готвене.

9.3 Охлаждащ вентилатор

Когато фурната работи, охлаждащият вентилатор се включва автоматично, за да поддържа повърхностите на фурната хладни. Ако изключите фурната, охлаждащият вентилатор може да продължи да работи, докато фурната се охлади.

10. ПРЕПОРЪКИ И СЪВЕТИ

ВНИМАНИЕ!

Вж. глава "Безопасност".





10.1 Препоръки за готвене





Температурата и времето за готвене в таблиците са само ориентировъчни. Те зависят от рецептите, качеството и количеството на използваните съставки. Вашата фурна може да пече по-различно от досегашната Ви фурна. Таблиците по-долу показват препоръчителните настройки за температура, време за готвене и ниво на скара за определени видове храни. Ако не можете да намерите настройките за специална рецепта, потърсете подобни рецепти. За повече препоръки за готвене вижте таблиците за готвене на нашия уебсайт. За да откриете подходящата книжка с рецепти, проверете PNC (номер на продукт) на фирмената табела от предната част на уреда.

10.2 Печене с влажност

За най-добри резултати следвайте предложенията в долната таблица.

		 (°C)		 (min)
Сладки рула, 16 броя	тава за печене или съд за оттичане	180	2	25 - 35
Швейцарско ру- ло	тава за печене или съд за оттичане	180	2	15 - 25
Цяла риба, 0,2 kg	тава за печене или съд за оттичане	180	3	15 - 25
Бисквитки, 16 броя	тава за печене или съд за оттичане	180	2	20 - 30
Френски мака- рони, 24 броя	тава за печене или съд за оттичане	160	2	25 - 35
Мъфини, 12 броя	тава за печене или съд за оттичане	180	2	20 - 30
Пикантно тесто, 20 броя	тава за печене или съд за оттичане	180	2	20 - 30

		 (°C)		 (min)
Курабийки от леко тесто, 20 броя	тава за печене или съд за оттичане	140	2	15 - 25
Тарталети, 8 броя	тава за печене или съд за оттичане	180	2	15 - 25

10.3 Печене с влажност – препоръчителни аксесоари

Използвайте тъмни, неотражателни фолия и съдове. Те абсорбират топлина по-добре от светлите и отразителни съдове.

 Тиган за пица	 Съд за печене	 Раめкини	 Метална основа за флан
Тъмни, неотражателни 28 см диаметър	Тъмни, неотражателни 26 см диаметър	Керамичен 8 см диаметър, 5 см височина	Тъмни, неотражателни 28 см диаметър

10.4 Таблицы за готвене за изпитващи институции.

Информация за изпитващи лаборатории





Изпитвания съгласно: EN 60350, IEC 60350.

 ПЕЧЕНЕ НА ЕДНО НИВО. Печене в плитка тава				
		 (°C)	 (min)	
Пандишпан без масло	Горещ въздух/ вентилер.	140 - 150	35 - 50	2

ПРЕПОРЪКИ И СЪВЕТИ



ПЕЧЕНЕ НА ЕДНО НИВО. Печене в плитка тава





		 (°C)	 (min)	
Пандишпан без масло	Традиционно печене	160	35 - 50	2
Ябълков пай, 2 тави Ø20 cm	Горещ въздух/ вентилер.	160	60 - 90	2
Ябълков пай, 2 тави Ø20 cm	Традиционно печене	180	70 - 90	1



ПЕЧЕНЕ НА ЕДНО НИВО. Бисквити







Използвайте позицията на третия рафт.

		 (°C)	 (min)
Масленки / Сладкиши на пръчици	Горещ въздух/вентилер.	140	25 - 40
Масленки / Сладкиши на пръчици, предварително загрейте празната фурна	Традиционно печене	160	20 - 30
Малки кексчета, 20 броя/тава, предварително загрейте празната фурна	Горещ въздух/вентилер.	150	20 - 35
Малки кексчета, 20 броя/тава, предварително загрейте празната фурна	Традиционно печене	170	20 - 30



ПЕЧЕНЕ НА НЯКОЛКО НИВА. Бисквити

		 (°C)	 (min)	
Масленки / Сладкиши на пръчици	Горещ въздух/вентилир.	140	25 - 45	1 / 4
Малки кексчета, 20 броя/тава, предварително загрейте празната фурна	Горещ въздух/вентилир.	150	23 - 40	1 / 4
Пандишпан без масло	Горещ въздух/вентилир.	160	35 - 50	1 / 4







ЕДИНИЧЕН ГРИЛ



Загрейте празната фурна предварително за 5 минути.



Гриловайте на максималната температура.

		 (min)	
Тост-сандвич	Грил	1 - 3	5
Говежда пържола, обърнете по средата на времето за приготвяне	Грил	24 - 30	4

Информация за изпитващи лаборатории







Тестове за функцията: Само пара.

Изпитвания по IEC 60350.

ПРЕПОРЪКИ И СЪВЕТИ



Задайте температурата на 100 °С.

	 Контейнер (Gastronorm)	 (kg)		 (min)	
Броколи, предварително загрейте празната фурна	1 x 2/3 перфориран	0.3	3	8 - 9	Поставете тавичката за печене на позицията на първия рафт.
Броколи, предварително загрейте празната фурна	1 x 2/3 перфориран	макс.	3	10 - 11	Поставете тавичката за печене на позицията на първия рафт.
Грах, замразен	2 x 2/3 перфориран	2 x 1,5	2 и 4	Докато температурата на най-студеното място достигне 85 °С.	Поставете тавичката за печене на позицията на първия рафт.

11. ГРИЖИ И ПОЧИСТВАНЕ

⚠ ВНИМАНИЕ!

Вж. глава "Безопасност".

11.1 Бележки относно почистването

 Препарати за почистване	<p>Почистете лицевата част на фурната с мека кърпа с топла вода и лек препарат за почистване.</p> <p>Почистете долната част на вътрешността с няколко капки оцет, за да премахнете остатъците от варовик.</p>
	<p>Използвайте почистващ разтвор, за да почистите металните повърхности.</p>
	<p>Почистете петната с лек почистващ препарат.</p>

 Всекидневна употреба	<p>Почиствайте вътрешността след всяка употреба. Натрупвания на мазнини или други остатъци могат да доведат до пожар.</p>
	<p>Не съхранявайте храната във фурната за повече от 20 минути. Подсушавайте вътрешността на фурната с мека кърпа след всяка употреба.</p>

 Акcesoари	<p>Почиствайте принадлежностите на фурната след всяко ползване и ги оставяйте да изсъхнат. Използвайте мека кърпа с топла вода и лек почистващ препарат. Не почиствайте принадлежностите в съдомиялна.</p>
	<p>Не почиствайте незалепващите акcesoари с абразивно почистващо средство или предмети с остри ръбове.</p>

11.2 Начин на отстраняване: Нносачи на скарата

Отстранете опорите на скарата, за да почистите фурната.

Стъпка 1	Изключете фурната и изчакайте да изстине.	
Стъпка 2	Изтеглете опората на скарата внимателно нагоре от предното окачване.	
Стъпка 3	Издърпайте предната част на носачите на рафтовете от страничната стена.	
Стъпка 4	Извадете носачите от задното окачване.	

Поставете носачите на скарата в обратна последователност.

11.3 Как да се използва: Почистване С Пара

Преди да започнете:		
Изключете фурната и изчакайте да изстине.	Отстранете всички аксесоари и подвижни скари.	Почистете долната част на вътрешността и вътрешното стъкло на вратичката с мека кърпа с топла вода и мек препарат за почистване.

Стъпка 1	Напълнете водосъдържателя до максималното ниво.	
Стъпка 2	Изберете: Меню / Почистване.	
Функция	Описание	Времетр.
Почистване С Пара	Леко почистване	30 min
Почистване С Пара Plus	Нормално почистване Напръскайте вътрешността с препарат за почистване.	75 min
Стъпка 3	Включете функцията. Следвайте инструкцията на дисплея. Сигналът прозвучава, когато почистването приключи.	
Стъпка 4	Натиснете въртящото копче, за да изключите сигнала.	
 Когато тази функция работи, лампата изгасва.		

Когато почистването приключи:		
Изключете фурната.	Когато фурната изстине, подсушете вътрешността ѝ с мека кърпа. Отстранете остатъчната вода от водосъдържателя.	Оставете вратичката на фурната отворена и изчакайте, докато вътрешността изсъхне.

11.4 Напомняне За Почистване

Когато се появи напомнянето, е необходимо почистване.
Използвайте функцията: Почистване С Пара Plus.
Можете да активирате и деактивирате напомнянето в менюто: Настройка.

11.5 Как да почистим: Водосъдържател

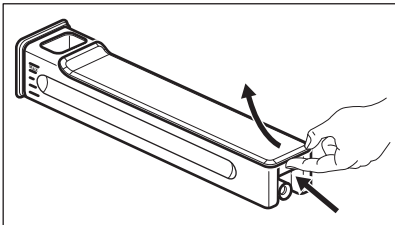
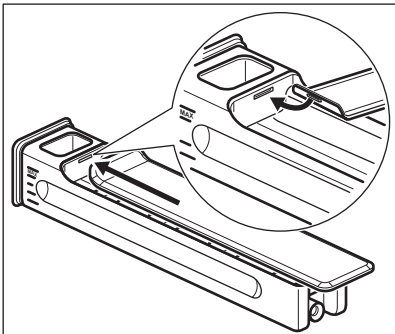
Стъпка 1	Отстранете водосъдържателя от фурната.	
Стъпка 2	Отстранете капака на водосъдържателя. Повдигнете капака заедно с издутината отзад.	
Стъпка 3	Отстранете бента. Издърпайте го от отделението, докато излезе.	
Стъпка 4	Измийте частите на водосъдържателя с вода и сапун. Не използвайте абразивни гъби и не почиствайте водосъдържателя в съдомиялна машина.	
Стъпка 5	Сглобете отново водосъдържателя.	
Стъпка 6	Поставете вътре бента. Натиснете го в отделението.	
Стъпка 7	Сглобете капака. Първо монтирайте предната закопчалка и след това го натиснете към отделението.	
Стъпка 8	Вкарайте водосъдържателя.	
Стъпка 9	Натиснете водосъдържателя към фурната, докато се фиксира.	

11.6 Начин на използване: Отстр. на котл. камък

Преди да започнете:		
Изключете фурната и изчаквайте да изстине.	Отстранете всички аксесоари и подвижни скари.	Водосъдържателя трябва да е празен.

Продължителност на първата част: около 100 мин.	
Стъпка 1	Поставете дълбока тава на първото ниво за скара.
Стъпка 2	Налейте 250 ml препарат срещу котлен камък във водосъдържателя.
Стъпка 3	Напълнете останалата част от водосъдържателя до максималното ниво.
Стъпка 4	Изберете: Меню / Почистване.
Стъпка 5	Включете функцията и следвайте инструкцията на дисплея. Първата част на отстраняването на котлен камък започва.
Стъпка 6	След като първата част приключи, изпразнете дълбоката тава и я сложете пак на първото ниво на скарата.
Продължителност на втората част: около 35 мин.	
Стъпка 7	Напълнете водосъдържателя с прясна вода. Не бива да остава препарат срещу котлен камък във водосъдържателя. Вкарайте водосъдържателя.
Стъпка 8	Когато функцията приключи, премахнете дълбоката тава.
<p> Когато тази функция работи, лампата изгасва.</p>	

Когато отстраняването на котлен камък приключи:		
Изключете фурната.	Когато фурната изстине, подсушете вътрешността ѝ с мека кърпа. Отстранете остатъчната вода от водосъдържателя.	Оставете вратичката на фурната отворена и изчаквайте, докато вътрешността изсъхне.

Когато отстраняването на котлен камък приключи:

❗ Ако остане остатъчен варовик във фурната след отстраняването, дисплеят Ви подканя да повторите процедурата.

11.7 Напомняне за отстраняване на котлен камък

Има две напомняния, които Ви подсещат да отстраните котления камък от фурната. Не можете да изключите напомнянето за отстраняване на котлен камък.

Тип	Описание
Леко напомняне	Напомня Ви да отстраните котления камък от фурната.
Сериозно напомняне	Напомня Ви да отстраните котления камък от фурната. Ако не отстраните котления камък от фурната, когато е включено сериозното напомняне, не можете да използвате функциите за пара.

❗ Тези напомняния се активират всеки път, когато изключите фурната.

11.8 Как да се използва: Изплакване

Преди да започнете:

Изключете фурната и изчакайте да изстине.	Отстранете всички аксесоари и подвижни скари.
---	---

Стъпка 1	Поставете дълбока тава на първото ниво за скара.
Стъпка 2	Напълнете водосъдържателя с прясна вода.
Стъпка 3	Изберете: Меню / Почистване / Изплакване. Времетраене: около 100 мин.
Стъпка 4	Включете функцията и следвайте инструкцията на дисплея.
Стъпка 5	Когато функцията приключи, премахнете дълбоката тава.

❗ Когато тази функция работи, лампата изгасва.

11.9 Напомняне за изсушаването

След готвенето с функцията за затопляне с пара дисплеят Ви подканя да изсушите фурната.

Натиснете ДА, за да подсушите фурната.

11.10 Начин на използване: Сушене

Използвайте след готвене с функция за затопляне с пара или почистване с пара, за да изсушите вътрешността.

Стъпка 1	Уверете се, че фурната е студена.
Стъпка 2	Премахнете всички принадлежности.
Стъпка 3	Изберете менюто: Почистване / Сушене.
Стъпка 4	Следвайте инструкциите на екрана.

11.11 Как премахнете и да инсталирате: Стъкла на вратичката

Можете да отстраните вътрешните стъклени панели, за да ги почистите. Броят на стъклените панели е различен за различните модели.



Модулът на камерата се намира в дръжката на вратичката. Бъдете много внимателни да не повредите или смачкате кабела на камерата, свързващ вратичката и вътрешността на фурната. Нежно избършете обектива на камерата с мека кърпа.



ПРЕДУПРЕЖДЕНИЕ!

Подхождайте с внимание, когато почиствате стъклото, особено около ръбовете на предния панел. Стъклото може да се счупи.

Стъпка 1	Отворете вратичката на фурната до първото възможно положение за отваряне (под ъгъл от около 70°).
-----------------	---

Стъпка 2	Хванете рамката в горната част на вратичката (В) от двете ѝ страни и натиснете навътре, за да освободите езичето.	
Стъпка 3	Издърпайте рамката на вратичката към себе си, за да я извадите.	
Стъпка 4	Хванете стъклените панели в горния край един по един и ги извадете нагоре от водача.	
Стъпка 5	Почистете стъклените панели с вода и сапун. Внимателно подсушете стъкления панел. Не почиствайте стъклените панели в съдомиялна машина.	
Стъпка 6	След почистване изпълнете горните стъпки в обратна последователност.	
Стъпка 7	Поставете първо по-малкия панел, после по-големия и вратичката. Уверете се, че стъклата са поставени на правилните места, иначе повърхността на вратичката може да прегрее.	

11.12 Как да подмените: Лампа

ВНИМАНИЕ!

Опасност от токов удар.
Лампата може да е гореща.

Преди да смените лампата:

Стъпка 1	Стъпка 2	Стъпка 3
Изключете фурната. Изчаквайте, докато фурната изстине.	Изключете фурната от електрическата мрежа.	Поставете парче плат върху дъното на фурната.

Горна лампа

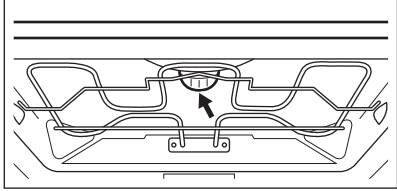
Стъпка 1	Завъртете стъкления капак, за да го извадите.	
Стъпка 2	Отстранете металния пръстен и почистете стъкления капак.	
Стъпка 3	Сменете старата крушка с подходяща нова крушка, устойчива на температура 300°C.	
Стъпка 4	Поставете металния пръстен на стъкления капак и го монтирайте.	

Странична лампичка

Стъпка 1	Отстранете лявата опора на скарата, за да да получите достъп до лампата.
Стъпка 2	Използвайте отвертка тип „звезда 20“, за да свалите капака.
Стъпка 3	Свалете и почистете металната рамка и уплътнението.
Стъпка 4	Сменете старата крушка с подходяща нова крушка, устойчива на температура 300°C.
Стъпка 5	Поставете металната рамка и уплътнението. Затегнете винтовете.
Стъпка 6	Поставете лявата опора на скарата.

12. ОТСТРАНЯВАНЕ НА НЕИЗПРАВНОСТИ

ВНИМАНИЕ!

Вж. глава "Безопасност".

12.1 Как да постъпите, ако...



Фурната не се включва или не се загрева.



Възможна причина



Отстраняване

Фурната не е свързана към електрозахранването или е свързана неправилно.

Проверете дали фурната е свързана правилно към електрозахранването.

Часовникът не е настроен.

Настройте часовникът, за детайли вижте глава "Функции на часовника", Как да настроите: Функции на часовника.

Вратата не е правилно затворена.

Затворете напълно вратичката.

Предпазителят е изгорял.

Проверете дали предпазителят е причина за неизправността. Ако проблемите се появят отново, се обадете на квалифициран техник.

Функцията "Защита за деца" е включена.

Вижте глава "Меню", подменю за: Опции.



Компонентите трябва да се подменят



Описание



Отстраняване



Лампичката е изгоряла.

Сменете лампичката, за детайли вижте глава "Грижи и почистване", Как да подмените: Лампичка

ОТСТРАНЯВАНЕ НА НЕИЗПРАВНОСТИ





Водосъдържателят не работи правилно





 Описание	 Възможна причина	 Отстраняване
<p>Фурната не задържа водосъдържателя след като го поставите.</p>	<p>Не сте натиснали напълно корпуса на водосъдържателя.</p>	<p>Поставете плътно водосъдържателя във фурната.</p>
<p>Водата излиза от водосъдържателя.</p>	<p>Не сте сглобили капака на водосъдържателя или прекъсвача на вълни правилно.</p>	<p>Сглобете отново капака на водосъдържателя или прекъсвача на вълни правилно.</p>





Проблеми с процедурата по почистване

 Описание	 Възможна причина	 Отстраняване
<p>Водосъдържателят е труден за почистване.</p>	<p>Капака и прекъсвача на вълни не са отстранени.</p>	<p>Свалете капака и фунията</p>
<p>Няма вода в съда за печене/грил след премахването на котления камък.</p>	<p>Водосъдържателят не е бил напълнен до максималното ниво.</p>	<p>Проверете дали има препарат за отстраняване на котлен камък / вода в корпуса на водосъдържателя.</p>
<p>Има мръсна вода по долната част на вътрешността след премахване на котления камък.</p>	<p>Съдът за печене/грил е позициониран грешно в скарата.</p>	<p>Премахнете останалата вода и препаратите за премахване на котлен камък от долната част на фурната. Поставете съда за печене/грил на първата позиция на скарата.</p>
<p>Има твърде много вода по долната част на вътрешността след премахване на котления камък .</p>	<p>Поставили сте твърде много препарат за отстраняване на котлен камък преди да започнете почистването.</p>	<p>Следващия път равномерно разпределете тънък слой препарат върху вътрешните стени на фурната.</p>

ОТСТРАНЯВАНЕ НА НЕИЗПРАВНОСТИ

 Проблеми с процедурата по почистване		
 Описание	 Възможна причина	 Отстраняване
Работата по почистването не е задоволителна.	Започнали сте почистването, когато фурната е била твърде гореща.	Изчакайте, докато фурната изстине. Повторете почистването.
	Извадете всички принадлежности от фурната преди почистването.	Извадете всички принадлежности от фурната. Повторете почистването.

Прекъсването на захранването винаги спира почистването. Повторете почистването, ако е прекъснато от спиране на тока.

 Проблеми с безжичния сигнал.	
 Възможна причина	 Отстраняване
Проблеми със сигнала на безжичната мрежа.	Проверете вашата безжична мрежа и рутер. Рестартирайте рутера.
Инсталиран е нов рутер или е променена конфигурацията на рутера.	За да конфигурирате отново фурната и мобилното устройство, вижте глава „Преди първа употреба“, безжична връзка.
Силата на сигнала на безжичната мрежа е слаба.	Преместете рутера възможно най-близо до фурната.
Безжичният сигнал се прекъсва от микровълнов уред, поставен близо до фурната.	Изключете микровълновия уред.



12.2 Начин на управление: Кодове за грешка

При наличие на софтуерна грешка на дисплея се извежда съобщение за грешка. В този раздел ще откриете списък с проблеми, които може да разрешите сами.

ОТСТРАНЯВАНЕ НА НЕИЗПРАВНОСТИ

 Код и описание	 Отстраняване
F111 – Термосонда не е правилно поставена в гнездото.	Поставете Термосонда изцяло в гнездото.
F601 – наличие на проблем със сигнала на Wi-Fi.	Проверете връзката с мрежата. Вж. глава „Преди първата употреба”, Безжична връзка.
F604 – първото свързване с Wi-Fi е неуспешно.	Изключете фурната, включете я и опитайте отново. Вж. глава „Преди първата употреба”, „Безжична връзка”.
F908 – системата на фурната не е в състояние да се свърже с контролния панел.	Изключете и включете фурната.

Когато някое от тези съобщения за грешка продължи да се извежда на дисплея, това означава, че вероятно е деактивирана някоя от подсистемите с неизправност. В такъв случай се свържете с Вашия доставчик или с упълномощен сервизен център. Ако се появи някоя от тези грешки, останалите функции на фурната ще продължат да функционират.

 Код и описание	 Отстраняване
F131 – температурата на датчика за пара е прекалено висока.	Изключете фурната и изчакайте да изстине. Включете фурната отново.
F144 – датчикът в Водосъдържател не може да измери нивото на водата.	Изпразнете Водосъдържател и отново го напълнете.
F254 – камерата не е свързана към фурната.	Изключете и включете фурната.
F508 – Водосъдържател не работи правилно.	Изключете и включете фурната.
F602, F603 – не е наличен Wi-Fi.	Изключете и включете фурната.

12.3 Данни за обслужване

Ако не можете да намерите решение на проблема сами, обърнете се към търговеца си или към упълномощен сервизен център. Данните, необходими за сервизния център, са посочени на табелката с данни. Тази табелка се намира върху предната рамка на вътрешността на фурната. Не отстранявайте табелката с данни от вътрешността на фурната.

ОТСТРАНЯВАНЕ НА НЕИЗПРАВНОСТИ

Препоръчваме ви да запишете данните тук:	
Модел (MOD.)
Номер на продукт (PNC)
Сериен номер (SN)

13. ЕНЕРГИЙНА ЕФЕКТИВНОСТ

13.1 Продуктова информация и Продуктов информационен лист*

Име на доставчик	AEG
Идентификация на модела	BSK999330M 944188375
Индекс на енергийна ефективност	61.9
Клас на енергийна ефективност	A++
Консумация на енергия със стандартно натоварване, конвенционален режим	0.99 kWh/цикъл
Консумация на енергия със стандартно натоварване, засилен вентилационен режим	0.52 kWh/цикъл
Брой кухини	1
Топлинен източник	Електричество
Обем	70 l
Тип на фурната	Фурна за вграждане
Маса	38.5 kg

*За Европейския съюз в съответствие с Регламенти (ЕС) 65/2014 и 66/2014
За Република Беларус съгласно СТВ 2478-2017, Приложение G; СТВ 2477-2017, Анекси А и В.
За Украйна съгласно 568/32020.

Класът на енергийна ефективност не се прилага за Русия.

EN 60350-1 – Битови електрически уреди за готвене – Част 1: Гами, фурни, парни фурни и грилове – Методи за измерване на производителността.

13.2 Енергоспестяване



Фурната съдържа функции, които ви позволяват да спестявате енергия при ежедневното готвене.

Уверете се, че вратата на фурната е затворена, когато фурната работи. Не отваряйте вратата на фурната твърде често по време на готвене. Поддържайте уплътнението на вратата чисто и се уверете, че е добре фиксирано в своята позиция. Използвайте метални готварски съдове, за да подобрите енергоспестяването

Когато е възможно, не загревайте предварително фурната, преди да пристъпите към готвене.

Когато пригответе няколко ястия наведнъж, свеждайте интервалите между готвенето им до минимум.

Готвене с вентилатор

При възможност използвайте функциите за готвене с вентилатор, за да пестите електроенергия.

Остатъчна топлина

Ако е активирана програма с избор на „Времетраене“ или „Час на изключване“ и времето за готвене е повече от 30 минути, нагряващите елементи се изключат автоматично по-рано при някои функции на фурната.

Вентилаторът и лампичката продължават да работят. Когато изключите фурната, дисплеят показва остатъчната топлина. Можете да използвате тази топлина, за да държите храната топла.

Когато продължителността на готвене е по-голяма от 30 минути, намалете температурата на фурната до минимум 3 – 10 минути преди края на готвенето. Храната продължава да се готви, благодарение на остатъчната топлина във фурната.

Използвайте остатъчната топлина, за да затопляте други храни.

Подгряване на храна

Изберете най-ниската възможна температурна настройка, за да използвате остатъчната топлина и да поддържате ястията топли. Индикаторът за остатъчна топлина или температура се появява на дисплея.

Готвене с изключена лампичка

Изключете лампичката по време на готвене. Включвайте я само, когато имате нужда от нея.

Печене с влажност

Функция, разработена за пестене на енергия по време на готвене.

Когато използвате тази функция, лампата автоматично се изкл. след 30 секунди. Може да включите лампата отново, но това действие ще намали прогнозираното енергоспестяване.

14. СТРУКТУРА НА МЕНЮТО

14.1 Меню

Изберете: Меню и натиснете копчето.

Елемент от менюто		Приложение
Предпочитани		Изброява любимите настройки.
Помощ при готвене		Изброява автоматичните програми.
Почистване		Изброява програмите за почистване.
Опции		За задаване на конфигурацията на фурната.
Настройки	Мрежи	За задаване на конфигурацията на мрежата.
	Настройка	За задаване на конфигурацията на фурната.
	Сервиз	Показва конфигурацията и версията на софтуера.

14.2 Подменю за: Почистване

Подменю	Приложение
Почистване С Пара	Леко почистване.
Почистване С Пара Plus	Цялостно почистване.
Отстр. на котл. камък	Почистване на парогенератора от остатъчен варовик.
Изплакване	Почистване на парогенератора от остатъчен варовик. Използвайте изплакване след често готвене с пара.
Сушене	Процедура за подсушаване на вътрешността от кондензация след употреба на функциите с пара.
Напомняне За Почистване	Напомня ви кога да почистите фурната.

14.3 Подменю за: Опции

Подменю	Приложение
Осветление	Включване и изключване на лампата.
Икона на лампичката	На екрана се появява иконата на лампата.
Бързо нагряване	Скъсява времето за загреване Това е достъпно само за някои от функциите на фурната.
Защита за деца	Предотвратява случайно активиране на фурната. Когато опцията е включена, текстът „Защита за деца” се появява на дисплея, когато включите фурната. За да активирате фурната, изберете кодовите букви по азбучен ред.

14.4 Подменю за: Мрежи

Подменю	Описание
Wi-Fi	За да активирате и деактивирате: Wi-Fi.
Работа от разстояние	За да активирате и деактивирате дистанционно управление Опцията се вижда само след като включите: Wi-Fi.
Мрежа	За да проверите състоянието на мрежата и силата на Wi-Fi сигнала. Wi-Fi.
Автоматична дистанционна работа	За да стартирате дистанционното управление автоматично след натискане СТАРТ. Опцията се вижда само след като включите: Wi-Fi.
Забравяне на мрежата	За да изключите текущата мрежа от автоматично свързване с фурната.

14.5 Подменю за: Настройка

Подменю	Описание
Език	Задаване на език.
Часово време	Задава текущото време и дата.
Посочване на времето	Включване и изключване на часовника

СТРУКТУРА НА МЕНЮТО

Подменю	Описание
Стил на цифровия часовник	Сменя формата на показваната индикация за време.
Напомняне За Почистване	Включване и изключване на напомнянето.
Звуци на клавиатурата	Включване и изключване на звука от натискане на сензорните полета. Не е възможно да изключите звука за: ①, STOP .
Тонове Аларма/Грешка	Включване и изключване на звука на алармата.
Сила на звук. сигнал	Настройва звука на тоновете на клавишите и сигналите.
Яркост на дисплея	Настройва яркостта на дисплея.
Твърдост на водата	Задава твърдостта на водата.

14.6 Подменю за: Сервиз





Подменю	Описание
Демо режим	Код за активация/деактивация: 2468
Лиценз	Информация относно лицензи.
Софтуерна версия	Информация относно софтуерната версия.
Reset all settings (Нулиране на всички настройки)	Възстановява фабричните настройки.
Зануляване на съобщенията	Възстановява всички изскачащи прозорци до ориг. настройки.

15. ЛЕСНО Е!



Преди първа употреба трябва да настроите:

Език	Яркост на дисплея	Сила на звук сигнал	Твърдост на водата	Часово време
------	-------------------	---------------------	--------------------	--------------



Запознайте се с основните икони на контролния панел и екрана:

 Включено / Изключено	 Информация	 Опции на таймера	 Термосонда	START / STOP
---	---	---	---	--------------

Започнете да използвате фурната

Бърз старт	Включете фурната и започнете да готвите със зададената температура и време по подразбиране.	Стъпка 1	Стъпка 2	Стъпка 3
		Докоснете и задръжте  .	Изберете функцията на фурната  ... и натиснете копчето.	Натиснете START .
Бързо изключване	Изключете фурната по всяко време, всеки екран или съобщение.	Натиснете и задръжте  докато фурната се изключи.		

Започнете да готвите

Стъпка 1	Стъпка 2	Стъпка 3	Стъпка 4
 Включете фурната.	 ... Изберете функцията на затопляне и натиснете копчето.	 Завъртете копчето, за да зададете температурата и го натиснете.	START Натиснете, за да започнете готвенето.

Готвене на пара –Steamify

Задайте температурата. Видът на функцията за затопляне с пара зависи от зададената температура.

Пара за запарване	Пара за задушаване	Пара за нежно запичане	Пара за печене
-------------------	--------------------	------------------------	----------------

Готвене на пара –Steamify			
50 – 100 °C	105 – 130 °C	135 – 150 °C	155 – 230 °C

Запознайте се с бързото готвене			
Използвайте автоматичните програми, за да пригответе ястие бързо с настройки по подразбиране:			
Стъпка 1	Стъпка 2	Стъпка 3	Стъпка 4
Изберете: Меню и натиснете копчето.	Изберете: Помощ при готвене и натиснете копчето.	Изберете категорията на храната.	Изберете ястието и натиснете копчето.

Използвайте бързи функции, за да настроите времето за готвене или да промените функцията за готвене		
Бързи таймер настройки Използвайте най-използваните настройки на таймера, като изберете от клавишите за бърз достъп.	Стъпка 1	Стъпка 2
	Изберете Таймер и натиснете копчето.	Изберете предпочитаната стойност на таймера и натиснете копчето.
Използвайте 10% финален асистент: Използвайте 10% финален асистент, за да добавите допълнително време или да промените функцията за готвене, когато останат 10% от времето за готвене	За да удължите времето за готвене, натиснете предпочитаната икона за време. +1 min +5 min +10 min	
	Сменете функцията: Изберете предпочитаната функция  ... и натиснете копчето.	

Почистете фурната с пара		
Стъпка 1	Стъпка 2	Стъпка 3
Изберете Меню и натиснете копчето.	Изберете Почистване и натиснете копчето.	Изберете режим.
Почистване С Пара		Леко почистване.

Почистете фурната с пара	
Почистване С Пара Plus	За пълно почистване.
Отстр. на котл. камък	За почистване на парогенератора от остатъчен варовик.
Изплакване	За изплакване и почистване на парогенератора след честа употреба на функциите с пара.

16. ИЗБЕРЕТЕ ПРЯК ПЪТ!

Тук можете да видите всички полезни преки пътища. Можете да ги намерите и в специалните глави в ръководството за потребителя.

Безжична връзка



Как да настроите: Функции на затопляне



Как да настроите: Steamify – готвене с функция за затопляне с пара



Как да настроите: Готвене Sous Vide



Как да настроите: Помощ при готвене



Как да настроите: Време за готвене



Как да отложите: Началото и края на готвенето



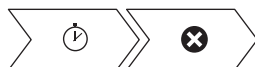

Как да спрете: Настройване на таймера



Начин на използване: Термосонда



17. ОПАЗВАНЕ НА ОКОЛНАТА СРЕДА

Рециклирайте материалите със символа . Поставете опаковките в съответните контейнери за рециклирането им. Помогнете за опазването на околната среда и човешкото здраве, както и за рециклирането на отпадъци от електрически и електронни уреди. Не изхвърляйте уредите, означени със символа , заедно с битовата смет. Върнете уреда в местния пункт за рециклиране или се обърнете към вашата общинска служба.

www.aeg.com/shop



867361095-A-092020